



GYSグループ・

プレゼンテーション



概要

1	グループ	3
	確固たるファミリーグループ	4
	数値データ	5
	開発の原動力となるテクノロジー	6
2	デザイン&生産	7
	優れた専門性を持つ研究開発部	8
	設計から製造に至るまで、高い水準とこだわり	9
	100% 統合生産システム	10
	世界に向けて発信する国際物流センター	11
	迅速なアフターセールスサービス	12
3	製品・サービス	13
	セクター化された配分	14
	3種類のカタログ	15
	世界中に展開する営業チーム	16
	研修：技術的な知識の相互学習	17
	利用可能な様々なコミュニケーションツール	18



グループ





1. グループ

確固たるファミリーグループ

ニコラ・ブイッグ(左)ブルーノ・ブイッグ(右)

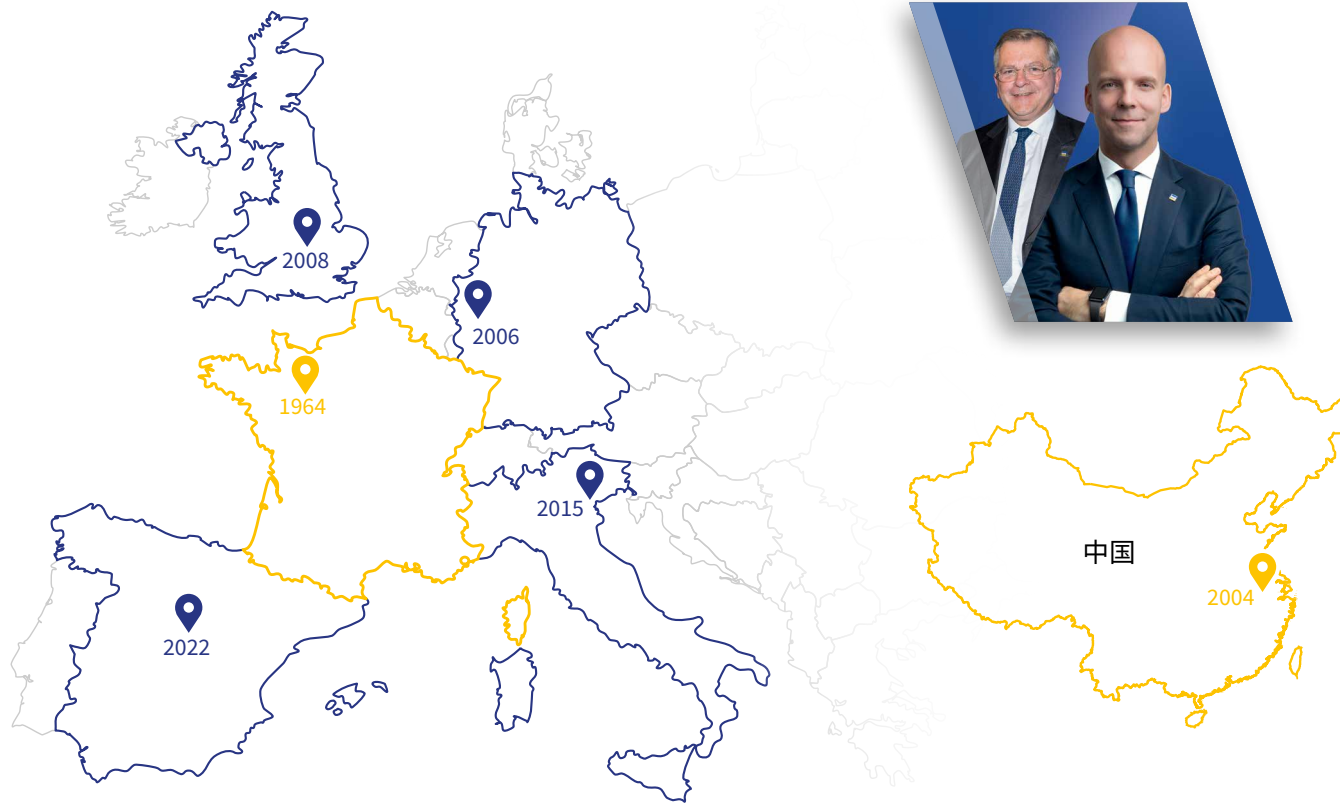

2
製造工場2件



1
物流プラットフォーム
グローバル・ロジスティクス



6
子会社5箇所
現地商業活動目的



132
カ国の
輸出先



創業
初代創業者Guy-Yves Stéphanly によって
トランスフォーマーの生産目的として
工場を設立

2004
第二工場
中国における第2生産工場の建設
(上海)

2006

ドイツ
子会社オープン
(アーヘン)

2008

イギリス
子会社オープン
(ラグビー)

2014

研究開発
ラヴァルに新しい研究・開発セ
ンターを開設

2015

イタリア
子会社オープン
ヴェニス事業所

2020

ロジスティックセンター
専用ロジスティクス・サイトの建
設 (9500 m2)

2021

工場創設
ラヴァルに新製造棟を建設
(5600 m²)

2022

スペイン
子会社オープン
マドリッド事業所

2023

ロジスティックセンター
ロジスティックセンターの拡
張 (20,000 m²)

2024

建設
イタリアとスペインの子会社
が新社屋を建設

1964

転機
GYSは現在のオーナーへ
所有権を譲渡

1977



1. グループ 数値データ

3つの製品シリーズ

40%

溶接機
&カッター

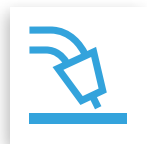

40%

板金・リペア
車体整備用品



20%

バッテリー充電
器



継続的な成長実績

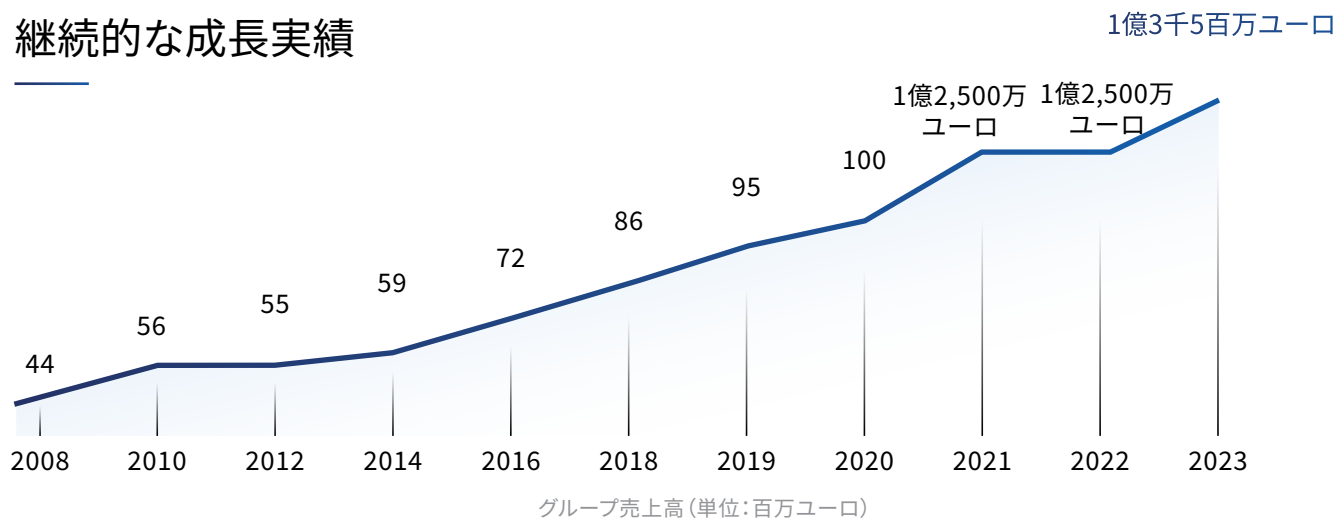

2023年...



1億3千5百
万ユーロ

年間売上高



900

従業員人数
(海外を含む)



53 000 m²

(海外を含む)



C1⁺

フランス銀行の格付け



1. グループ

発展の原動力としてのイノベーション



1980

2000

2010

2015

2025

歴史に残るモノづくり
トランスを組み込んだ製品

エレクトロニクス化の
進展、製品の電子化

オンボードテクノロジーの
台頭

コネクティビティと
ロボット化の発展

お客様の技術革新をサポート: Eモビリティ、
ロボティクス、製品相互接続 (IoT)



デザイン & プロダクション



2. デザイン & 生産

優れた専門性を持つ研究開発部

4種類それぞれの専門分野

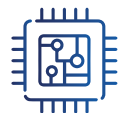

電子機器

デジタル回路基板の開発



機械加工

クランプ設計、板金加工、プラスチック、機械溶接構造物など。



IT技術

ユーザーインターフェース (HMI)、溶接モード、制御アルゴリズム、通信 (Bluetooth / Wifi) の開発



ロボット工業

通信インターフェース、ロボットリール、URCapソフトウェア、インストールファイル

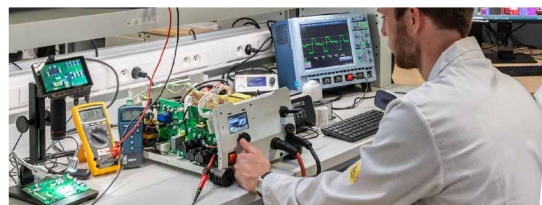

+90

スペシャリスト

- + パワーエレクトロニクス分野の博士号を持つ専門家
- + 車載コンピュータシステムを専門とする技術者
- + 流体力学を専門とする技術者
- + プラスチックを専門とする技術者
- + 機械設計を専門とする技術者
- + 高周波を専門とする技術者



+50

毎年開発される製品イノベーション

2. デザイン & 生産

設計から製造に至るまで、高い水準とこだわり

製品およびプロセスの認証と改善に専念する22名



適合性

- + 規格への適合
(欧州指令20件、規格400件)
- + コンポーネント試験と耐久試験
- + 気象条件のシミュレーション

➔ 規制の遵守

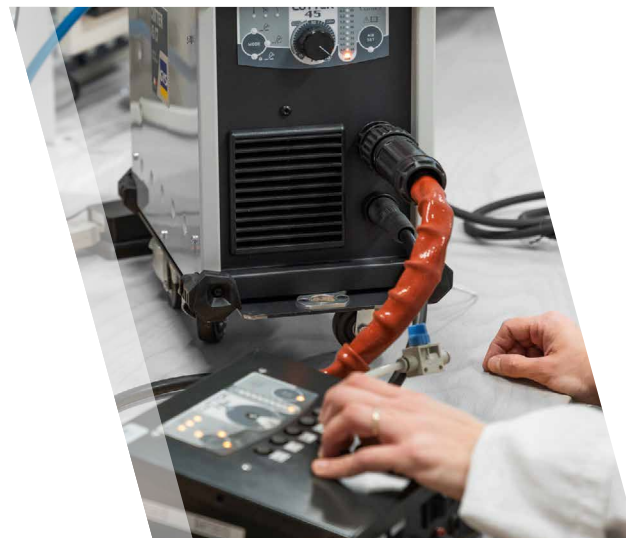

生産テスト

- + 試験機の製造
- + 規範テストと機能テスト
- + 製品のトレーサビリティ

➔ 品質管理

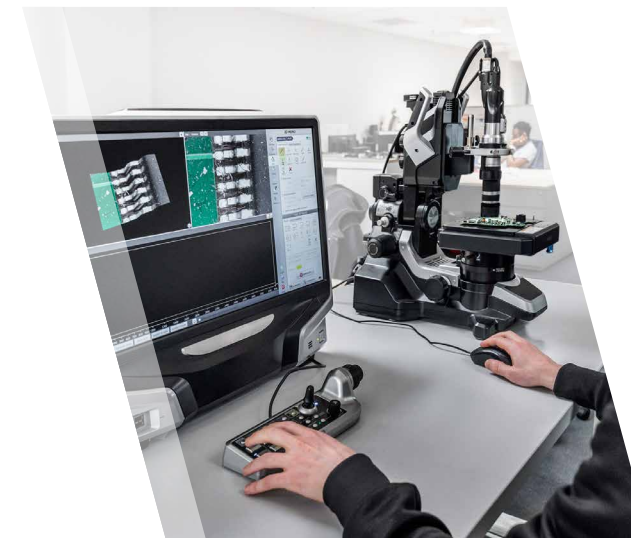

品質

- + 部品と製品の管理
- + 製品および工程の改善
- + 環境分析

➔ 認証取得
ISO 14001 / ISO 9001

2. デザイン & 生産

100% 統合生産システム

小さな部品に至るまで100%インハウス・メイドなので柔軟性のある対応が可能。製品の品質を保証します。

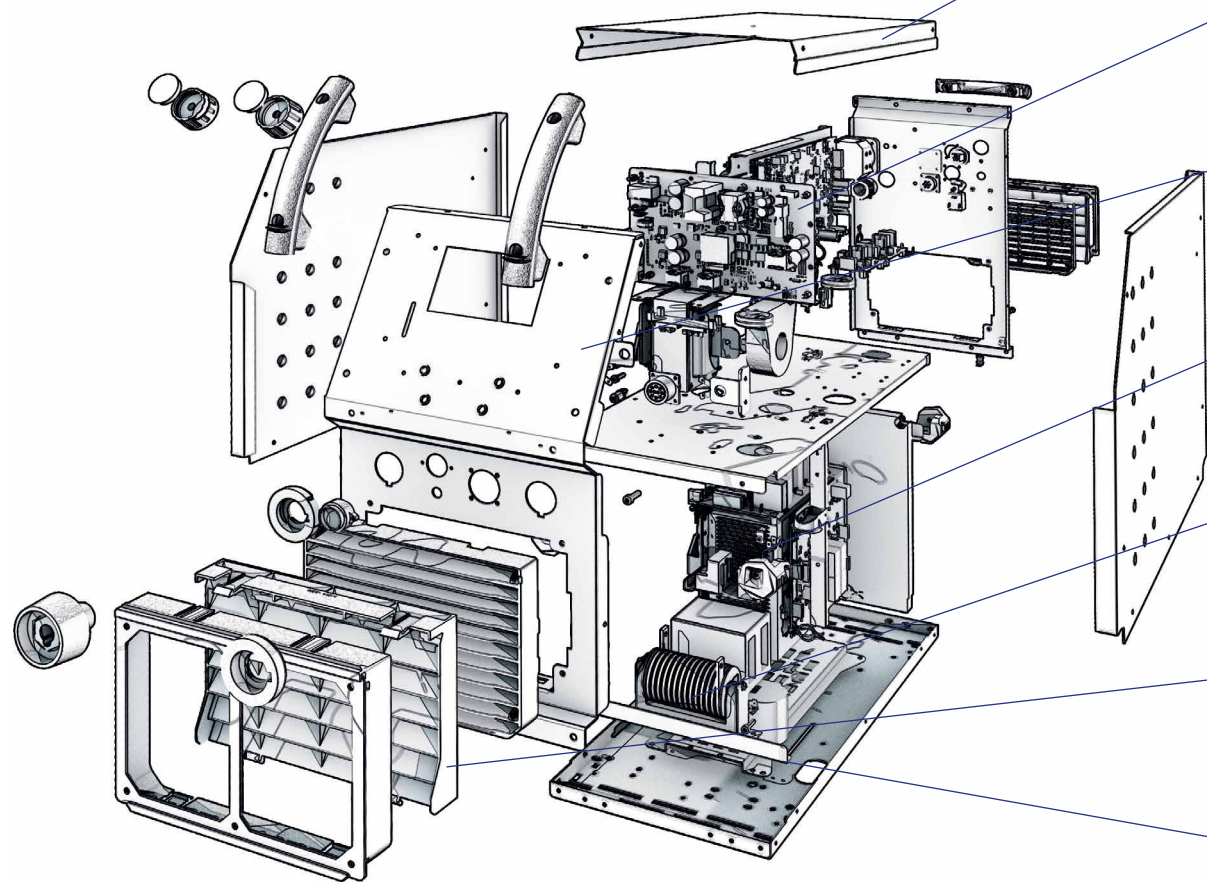

板金

1 400トンの板金の切断や折り曲げ作業を年間で行います。



詳しい情報

電子機器

年間に7200万個の電子部品がはんだ付けされます。



詳しい情報

塗装

年間の塗装作業は160 000 m²に及びます。



詳しい情報

ワイヤー加工

年間250kmの電線の切断・圧着を行います。



詳しい情報

トランスフォーマー

年間15万台の変圧器/セルフを製造。



詳しい情報

機械加工

年間72万個の部品を加工。



詳しい情報

組み立て作業

20ラインの組み立て製造ライン



詳しい情報



2. デザイン & 生産

世界に向けて発信する国際物流センター

大規模かつ恒久的な在庫を維持します。

1箇所の国際ロジスティックセンター
フランス本社工場 (Laval - 53県)

3箇所の海外倉庫
中国、ドイツ、英国の子会社。

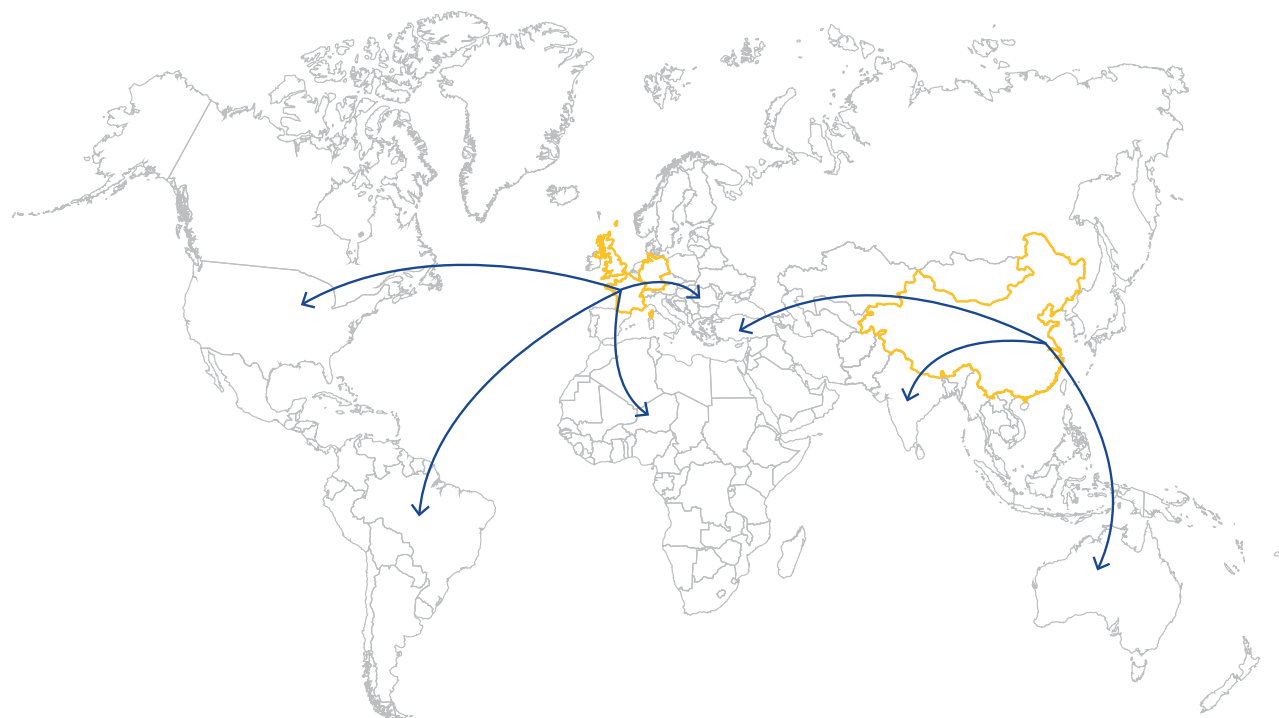

1 国際
ロジスティックセンター



3 300 種
年間平均在庫数



およそ百万個

の製品が毎年
出荷されます。



-48
時間以内の目標納入時間
(ヨーロッパ圏)



2. デザイン & 生産

迅速なアフターセールスサービス

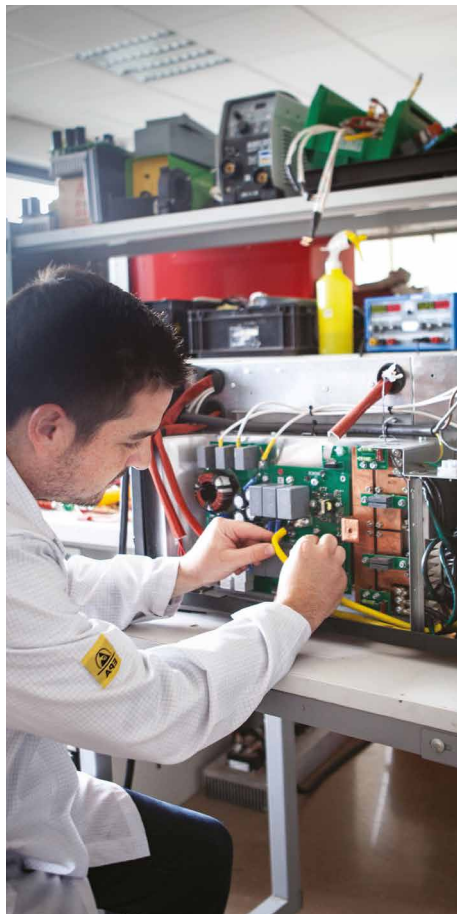

プラネット GYS お客様のために作られ、設計されたプラットフォームです。

- + 営業担当者の連絡先
- + 診断、アフターセールスレポート
- + ワンクリック修理見積もり
- + 修理の進行状況をリアルタイムに把握
- + 部品リストと価格表
- + 技術仕様書
- + 製品ソフトウェアのアップデート



2 各専門分野に別れた
アフターセールス
インバーター修理 / トラディショナル修理



32 人の技術者
修理専門家



+ 1 000
個の部品
が自社作



2 年保証
ほぼ全ての商品が対応



製品・サービス





3. 製品・サービス

セクター別流通



幅広い分野に対応する製品群

GYSは、3つの活動分野における幅広い製品の選択肢と豊富な品揃えで、さまざまな分野のユーザーのあらゆるニーズに応えます。



3. 製品・サービス

3 ユニバース



溶接機
&カッター

- + 350種の商品
- + 1250種のアクセサリーと消耗品

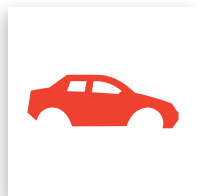

板金・リペア
車体整備用品

- + 250種の商品
- + 850種のアクセサリーと消耗品



バッテリーメンテナンス用品

- + 200種の商品
- + 200種のアクセサリーと消耗品

溶接機/プラズマ切断機
消耗品
アクセサリー

デントプラー
スポット溶接機
プリングシステム
MIG/MAG溶接
リフト
インダクションヒーター
リベット作業用機器

充電器
ブースターとスターター
アクセサリー



+ 800
商品数



+ 2 300
アクセサリーと消耗品の商
品数



3. 製品・サービス

製品カタログ



カタログ参照



カタログ参照

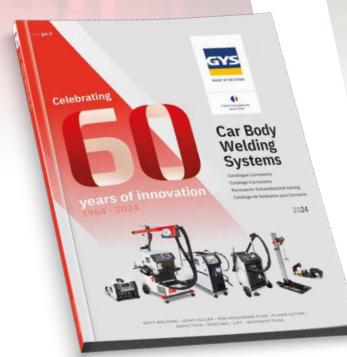

カタログ参照

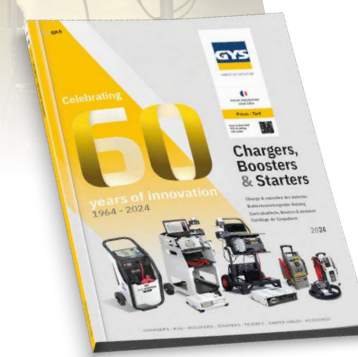



3. 製品・サービス

世界中に展開する営業チーム

フランス国内外で存在感を示すブランド

170名からなる多分野にわたる営業チームは、フランスを含む132カ国をカバーしています。営業チームはサービスを提供し、日常的にお客さまサポートに励んでおります。GYSグループは、自社製品をディストリビューター、輸入業者、現地代理店に限定して販売することを保証しています。

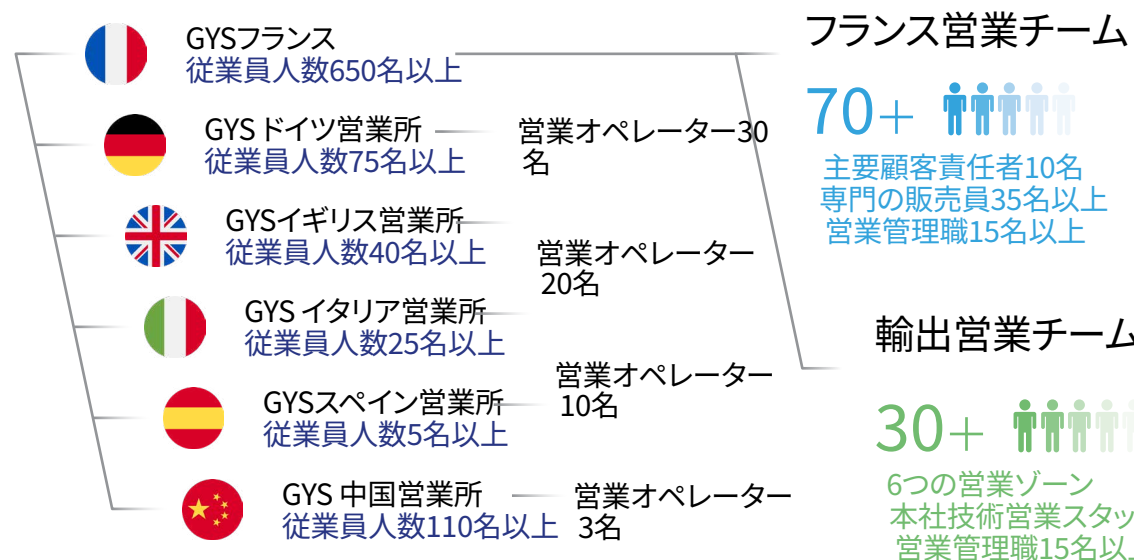

132 カ国対応
年間を通して



15 ケ国語対応



+7 500
全世界への出荷件数
欧州外2,900件を含む



3. 製品・サービス GYSアカデミー

技術的な知識の相互学習



ショールーム
溶接機器

ショールーム
車体整備用品

ショールーム
充電器



+ 400m2以上

研修専用の
ショールーム



5 講師

すべての製品に精通したエキスパート



200 年間に研修を受ける人数
代理店、取引先、販売部隊、従業員...



+50 チュートリアルビデオ

Eラーニングに役立つ
Youtubeビデオ

3. 製品・サービス 利用可能な様々なコミュニケーションツール



営業支援ツール

- サポート
- + 商品カタログ
- + パンフレット
- + フライヤー
- + 展示棚
- + 梱包・包装
- + オリジナル商品
- 技術仕様書
- + 仕様書
- + 使用説明書
- + 適合宣言書

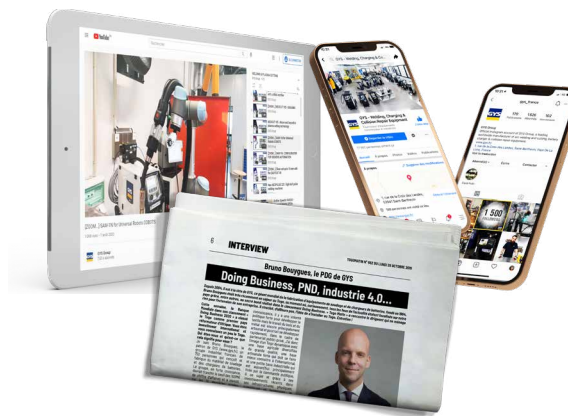

マルチメディア通信

- GYS Youtubeチャンネル
- + チュートリアルビデオ
- + 商品技術と使用方法のズーム映像
- + 新製品のプレゼンテーション
- ソーシャルネットワーク
- + GYSの新情報を発信しています
-
- メディア関係
- + GYS情報... (地方専門誌)
- 画像ライブラリ
- + GYS製品のビジュアルはすべてウェブサイトからダウンロードできます。

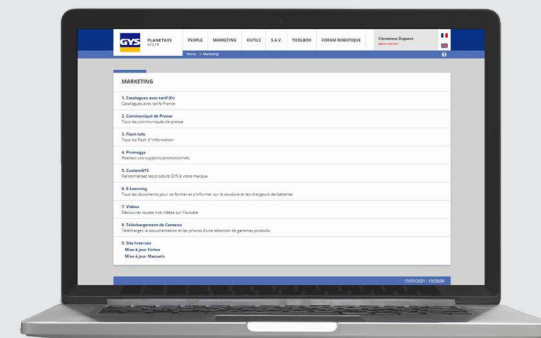

カスタマー・エクストラネット

- 利用可能な情報
- + 注文状況の確認
- + 営業担当者の連絡先
- + 技術情報
- + E-ラーニング: 溶接と充電に関する講習
- マーケティングツール
- + プロモGYS: 販促ポスター作成ツール
- アフターサービス・アシスタンス
- + 現行の修理見積もり進行状況
- + 部品リストと配線図
- + ソフトウェアアップデートとダウンロード
- + 修理方法について



www.gys.fr



GYSフランス

1, rue de la Croix des Landes
CS 54159
53941 SAINT-BERTHEVIN Cedex
Laval – France
Tel. +33 2 43 01 23 60
E-mail: contact@gys.fr

ロジスティックセンター
2, rue Jean Dausset
53910 Changé – France
Tel. +33 2 43 01 54 33



会社紹介ビデオはこちらです



GYS ドイツ

Professor-Wieler
Straße 11
52070アーヘン
Deutschland
Tel. +49 241 / 189-23-710
aachen@gys.fr



GYS 英国

Unit 3
Great Central Way
Rugby – Warwickshire
CV21 3XH – United Kingdom
Tel. +44 1926 338 609
uk@gys.fr



GYSイタリア

GYS Italia SRL
Via Porta Est, 7
30020 Marcon – VE Italia
Tel. +39 041 53 21 565
italia@gys.fr



GYS中国

Lot n°15
6666 bd Songze
201706 Qingpu Shanghai
China
Tel. +86 6221 4461
contact@gys-china.com.cn



GYS スペイン

Avenida Pirineos 31
Nave 9
San Sebastian de los Reyes
28703 Madrid - España
Tel. +34 917-409-790
iberica@gys.fr