



PRESENTAZIONE DEL GRUPPO

2024



SOMMARIO

1	IL GRUPPO _____	3
	Un gruppo familiare solido	4
	I nostri numeri chiave	5
	La tecnologia come motore di sviluppo	6
2	PROGETTAZIONE & PRODUZIONE _____	7
	R&S, un polo di eccellenza e di esperienza	8
	Un'esigenza di qualità e un impegno dalla progettazione alla produzione	9
	Una produzione 100% integrata	10
	Un grande centro logistico per rifornire un mercato internazionale	11
	SPV integrati e reattivi	12
3	PRODOTTI & SERVIZI _____	13
	Una distribuzione settoriale	14
	Tre cataloghi prodotti	15
	Squadre commerciali al servizio del mondo	16
	Formazione: conoscenze tecniche condivise	17
	Disponibilità di strumenti di comunicazione	18



IL GRUPPO





1. IL GRUPPO

UN GRUPPO FAMILIARE SOLIDO

Nicolas e Bruno Bouygues

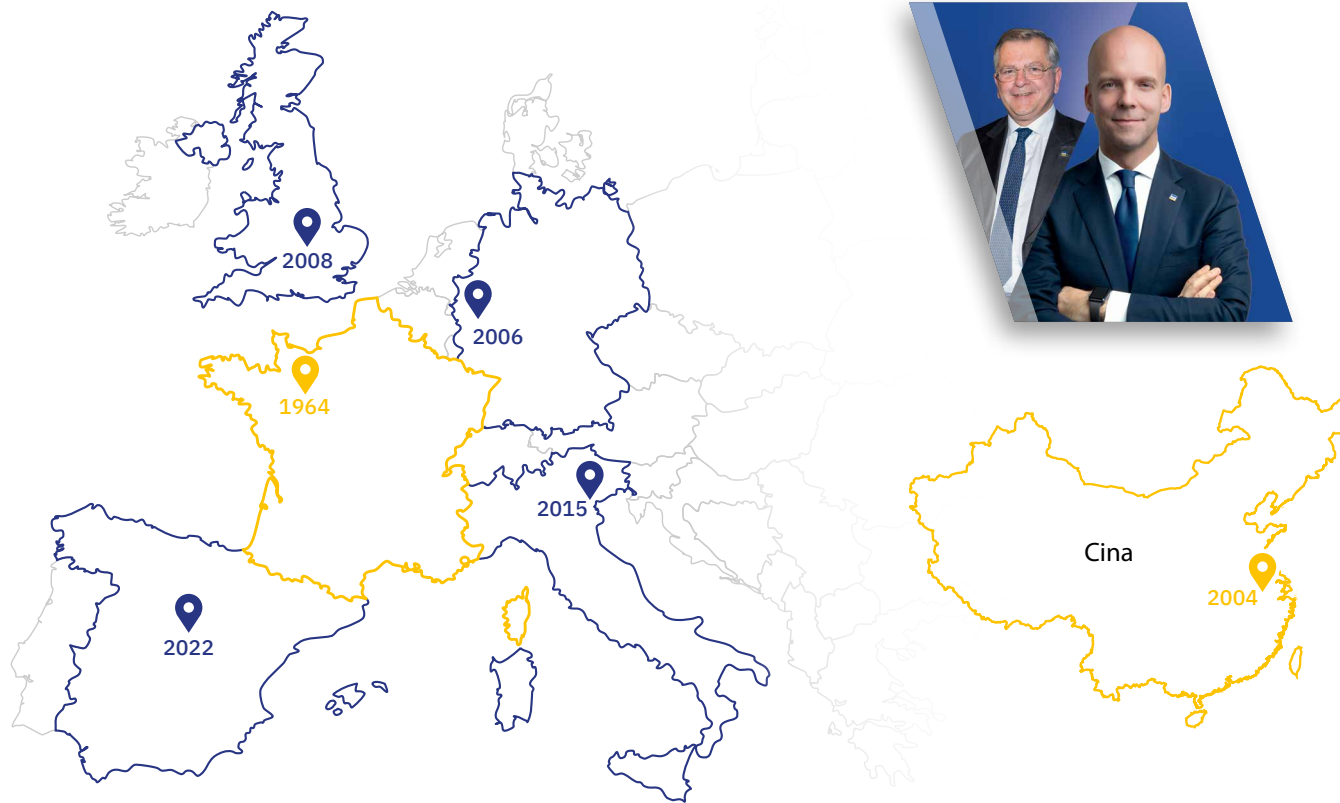

2
FABBRICHE
 di produzione

1
POLO
 logistico mondiale

6
FILIALI
 commerciali

132
PAESI
 forniti





1. IL GRUPPO

I NUMERI CHIAVE

3 settori d'attività

40%

SALDATURA & TAGLIO

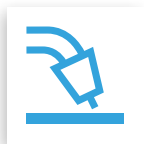

40%

RIPARAZIONE CARROZZERIE

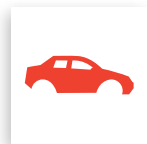

20%

CARICABATTERIE

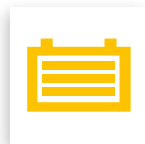

Un gruppo in crescita continua

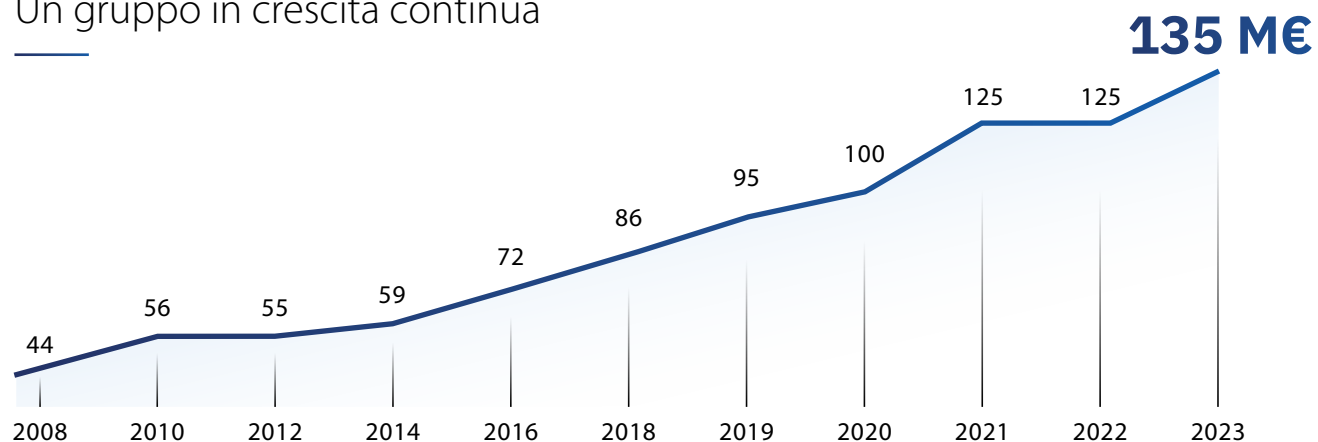

Evoluzione del fatturato del Gruppo (in milioni di euro)

NEL 2023...



135 M€
Fatturato consolidato



900
Collaboratori
nel mondo



53 000 m²
nel mondo



C1⁺
Valutazione
della Banca di Francia

LA TECNOLOGIA COME MOTORE DI SVILUPPO



1980

2000

2010

2015

2025

Prodotti a **trasformatori**.

Maggiore utilizzo dell'**elettronica** nei nostri prodotti.

Ascesa dell'**elettronica integrata**.

Sviluppo della **connettività** e **robotizzazione**.

Assecondare i **cambiamenti tecnologici** dei nostri clienti: mobilità elettrica, Robotica, Interconnessione dei prodotti (IoT).



PROGETTAZIONE & PRODUZIONE



R&S, UN POLO DI ECCELLENZA E DI ESPERIENZA

4 Poli di competenza

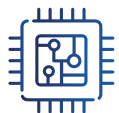

ELETTRONICA

Sviluppo di schede di potenza e digitali



MECCANICA

Produzione di componenti meccanici, in lamiera, plastica e strutture meccanica-saldate, ecc



INFORMATICA INTEGRATA

Sviluppo di interfacce utente (IHM), modalità di saldatura, algoritmi di regolazione, comunicazione (Bluetooth / Wifi)



ROBOTICA

Interfacce di comunicazione, trainafilo robotici, software URcap, file di installazione

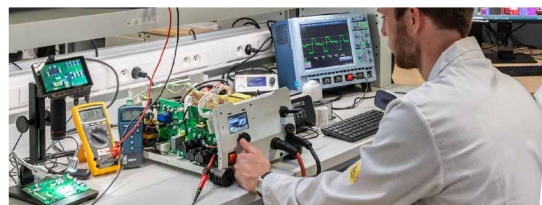

+90

Esperti specializzati

- + Ingegneri in elettronica di potenza
- + Ingegneri in informatica integrata
- + Ingegneri in meccanica dei fluidi
- + Ingegneri delle plastiche
- + Ingegneri in progettazione meccanica
- + Ingegneri delle telecomunicazioni



+50

Innovazioni sui prodotti progettati ogni anno

UN'ESIGENZA DI QUALITÀ E UN IMPEGNO CONTINUO DALLA PROGETTAZIONE ALLA PRODUZIONE

22 persone dedicate alla certificazione e al miglioramento di prodotti e processi



CONFORMITÀ

- + Conformità alle norme (20 direttive europee, 400 norme)
- + Test dei componenti e di resistenza
- + Simulazione delle condizioni climatiche

➔ Rispetto dei regolamenti

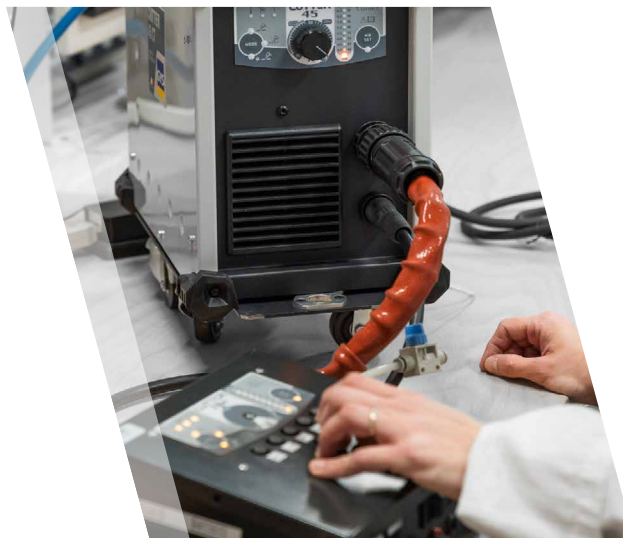

TEST IN PRODUZIONE

- + Fabbricazione di tester
- + Test normativi e funzionali
- + Tracciabilità dei prodotti

➔ Controllo qualità



QUALITÀ

- + Controllo dei componenti e dei prodotti
- + Miglioramento dei prodotti e dei processi
- + Analisi impatto ambientale

➔ Certificazioni
ISO 14001 / ISO 9001

UNA PRODUZIONE 100% INTEGRATA

Competenza acquisita per garantire flessibilità, reattività & qualità

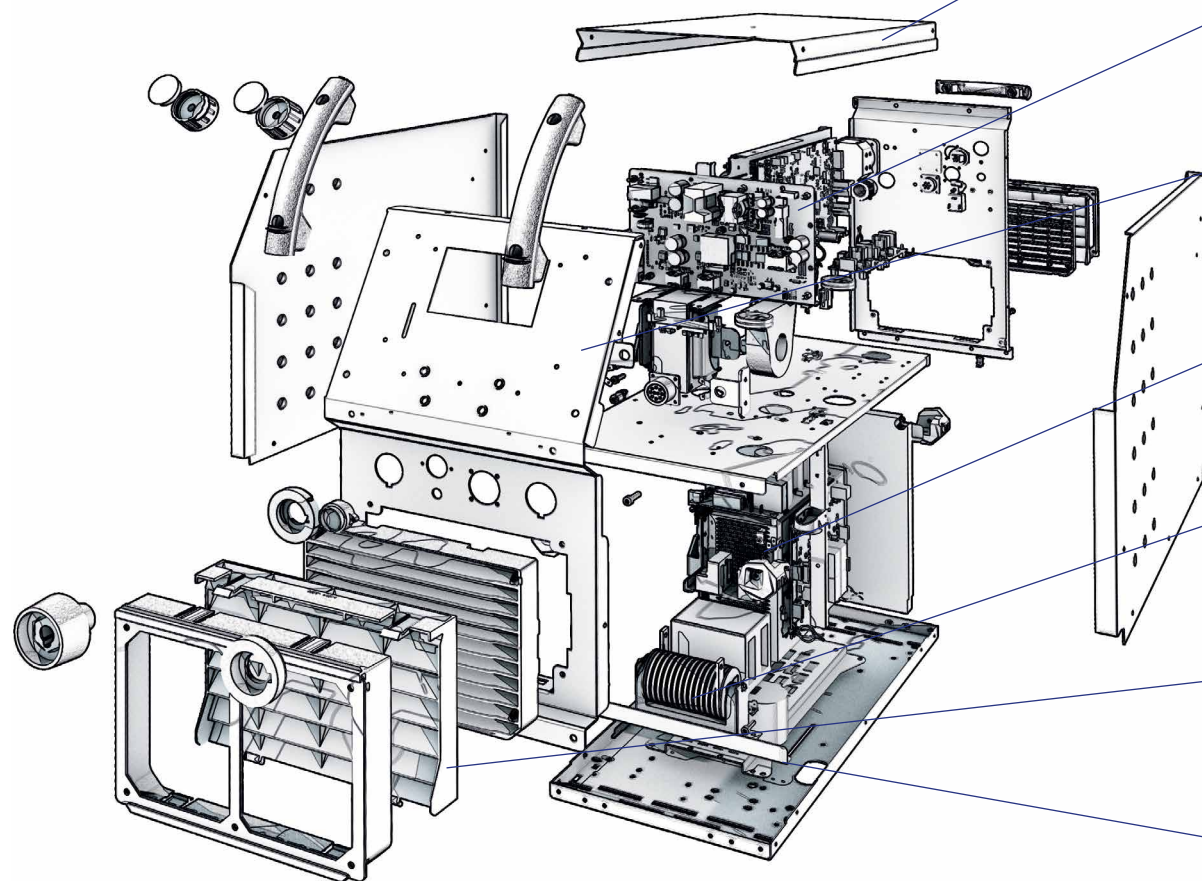

LAMIERATI

1 400 t di lamiere piegate e tagliate ogni anno.



[Scopri di più](#)

ELETTRONICA

72 milioni di componenti installati ogni anno



[Scopri di più](#)

VERNICIATURA

160 000 m² di superfici verniciate.



[Scopri di più](#)

CABLATURA

250 km di cavi tagliati e crimpati ogni anno.



[Scopri di più](#)

TRASFORMATORI

150 000 trasformatori/self fabbricati ogni anno



[Scopri di più](#)

MECCANICA

720 000 pezzi fabbricati ogni anno.



[Scopri di più](#)

MONTAGGIO

20 linee di assemblaggio.



[Scopri di più](#)

UN CENTRO LOGISTICO PER RIFORNIRE UN MERCATO INTERNAZIONALE

Stock importanti e permanenti tutto l'anno

1 centro logistico per l'internazionale
in Francia (Laval - 53).

3 magazzini installati localmente
nelle nostre filiali in Cina, Germania e Inghilterra.

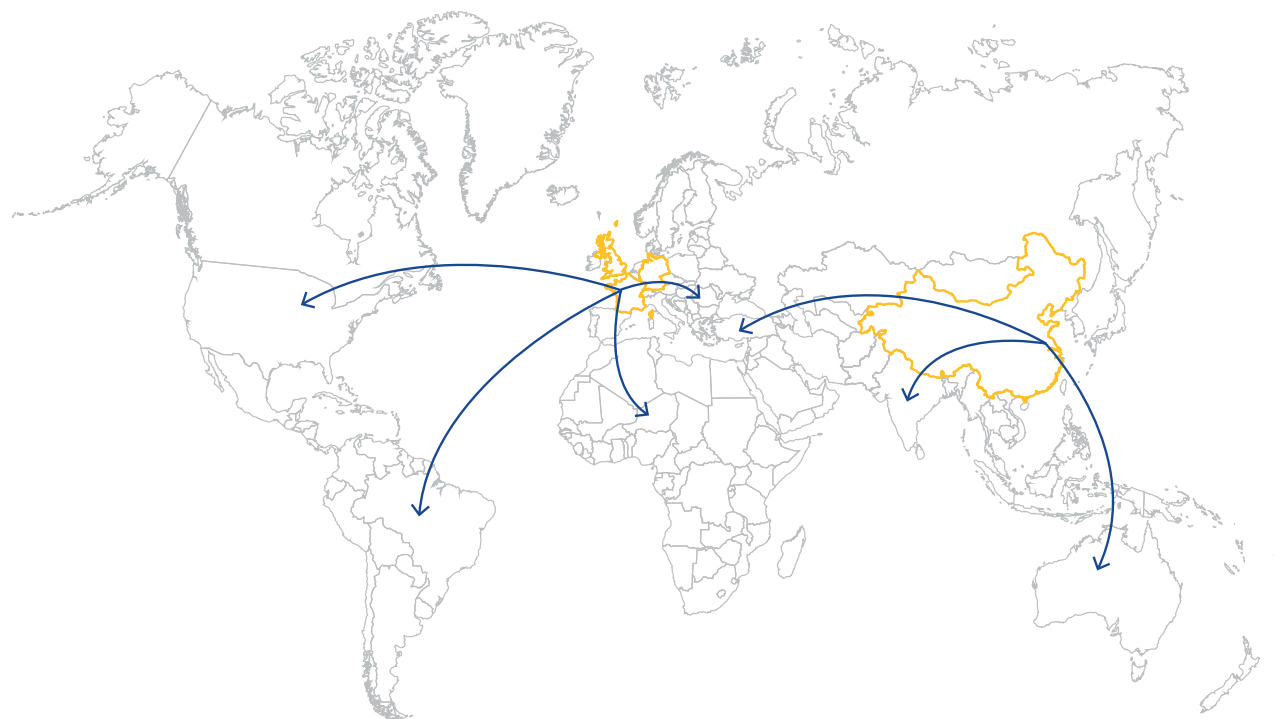

1 Centro logistico per l'internazionale



3 300 prodotti
in stock tutto l'anno



1 MILIONE
di prodotti spediti
in tutto il mondo ogni anno



-48h
come obiettivo di consegna
in Europa

SERVIZI POST VENDITA INTEGRATI E REATTIVI

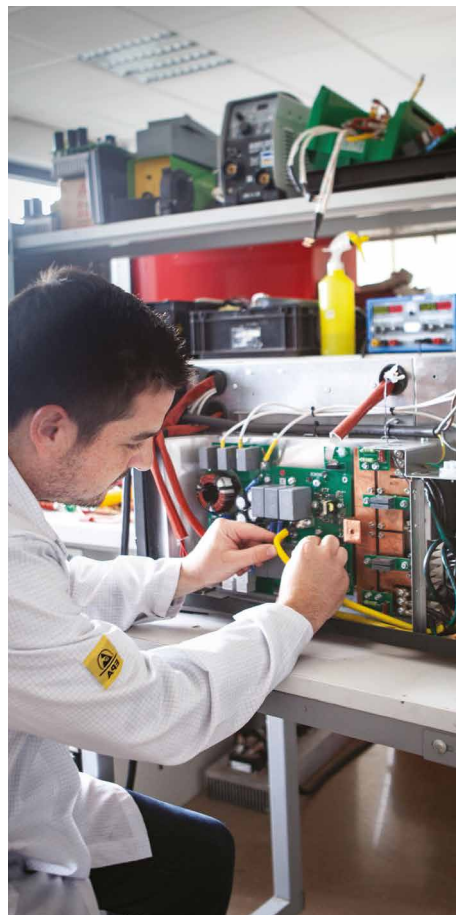

Planet GYS: una piattaforma creata e pensata per i nostri clienti.

- + Riferimenti dei vostri commerciali di zona
- + Pre-diagnostica, dichiarazione SPV
- + Preventivo in pochi clic
- + Monitoraggio in tempo reale dell'avanzamento delle riparazioni
- + Elenco e listino delle parti di ricambio
- + Documenti tecnici
- + Aggiornamenti dei software prodotti



2 poli di competenza

SPV inverter / SPV tradizionale



32 tecnici riparatori



+ 1 000

pezzi di ricambio

fabbricati nei nostri reparti



2 anni di garanzia

su un'ampia gamma di prodotti



•
•
○

PRODOTTI & SERVIZI





3. PRODOTTI & SERVIZI

UNA DISTRIBUZIONE SETTORIALE



Un'offerta adatta a diversi settori

Grazie ad un'ampia scelta di prodotti nei suoi tre settori di attività e ad una notevole vastità di gamma, GYS soddisfa tutte le esigenze degli utilizzatori.

3 CATALOGHI



SALDATURA & TAGLIO

- + 350 ref. prodotti
- + 1250 ref. accessori/consumabili

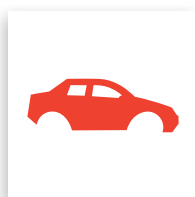

RIPARAZIONE CARROZZERIA

- + 250 ref. prodotti
- + 850 ref. accessori/consumabili

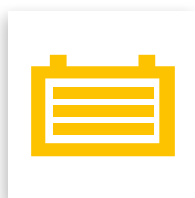

CARICABATTERIE

- + 200 ref. prodotti
- + 200 ref. accessori/consumabili

Saldatura & Taglio
Consumabili
Accessori

Raddrizzatura
Puntatura
Trazione
Saldatura MIG/MAG
Sollevamento
Induzione
Rivettatura

Caricabatterie
Booster e avviatori
Accessori



+ 800
Ref. prodotti



+ 2 300
Ref. accessori e
consumabili

I NOSTRI CATALOGHI



SALDATURA & TAGLIO



[Sfoggia il catalogo](#)

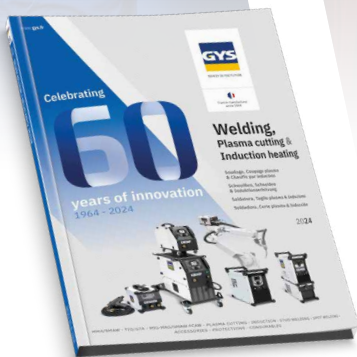

RIPARAZIONE CARROZZERIA



[Sfoggia il catalogo](#)

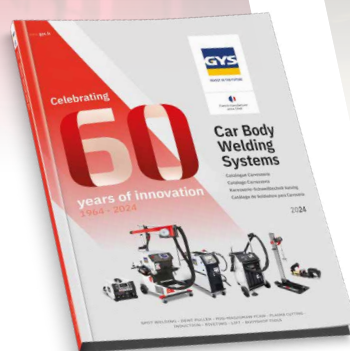

CARICABATTERIE



[Sfoggia il catalogo](#)

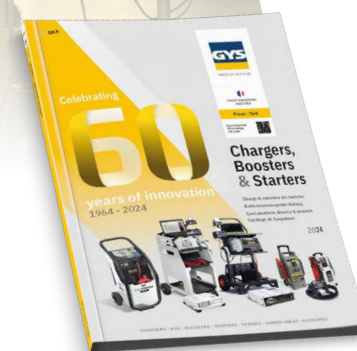



3. PRODOTTI & SERVIZI

SQUADRE COMMERCIALI AL SERVIZIO DEL MONDO

Un marchio presente in Francia e a livello internazionale

La nostra squadra commerciale multidisciplinare si compone di **170 persone** e copre 132 paesi tra cui la Francia. Sono al servizio dei clienti e li accompagnano quotidianamente. **Il gruppo GYS assicura l'esclusività della vendita dei suoi prodotti solamente tramite i suoi distributori, importatori e agenti locali.**

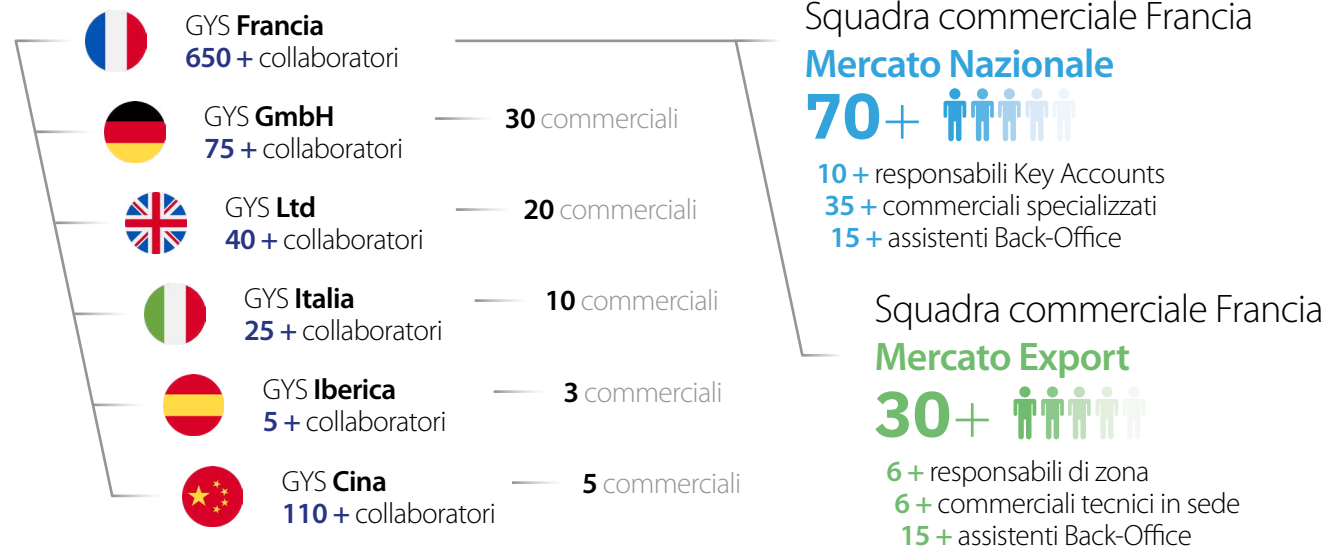

132 paesi coperti ogni anno



15 lingue parlate



+7 500 Spedizioni nel mondo tra cui 2 900 fuori dell'Europa



3. PRODOTTI & SERVIZI

FORMAZIONE GYS ACADEMY

Conoscenze tecniche condivise

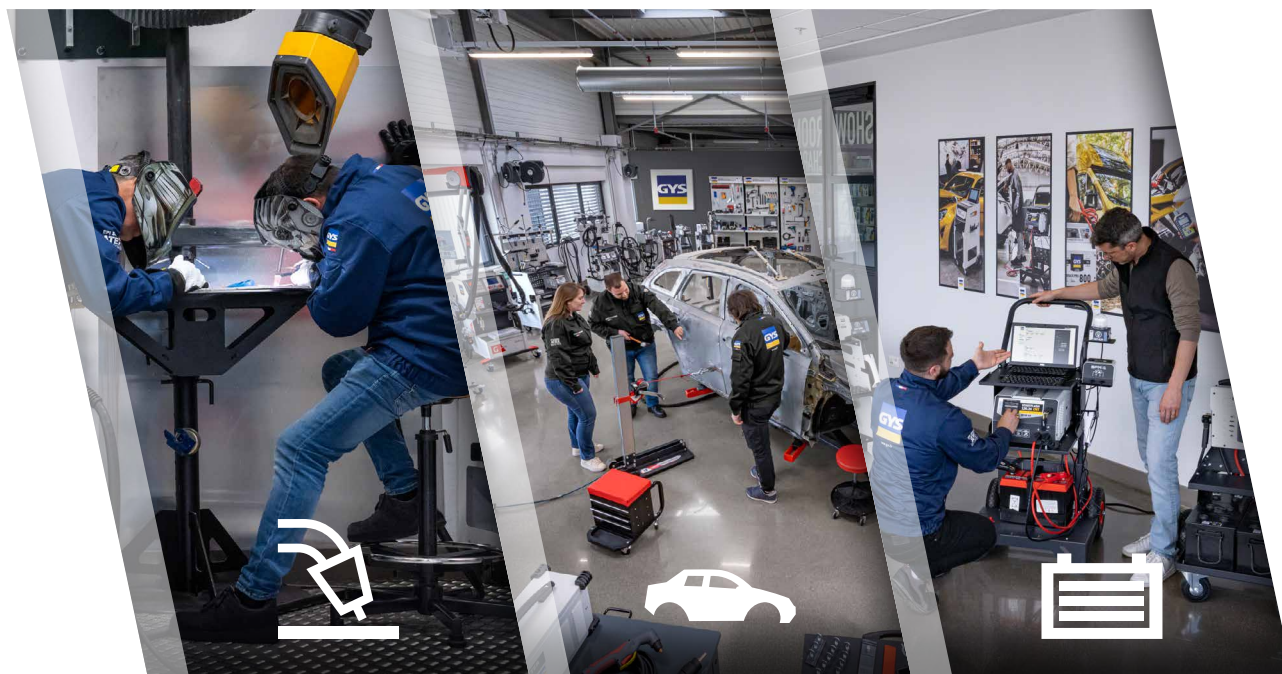

SHOWROOM
SALDATURA

SHOWROOM
CARROZZERIA

SHOWROOM
CARICABATTERIE



+ di 400 m²

di showroom
dedicati alla formazione



5 Formatori

esperti di tutti i nostri prodotti



200 persone formate
ogni anno

distributori, partner,
commerciali, collaboratori...



+50 tutorial
video

disponibili su Youtube
per formarvi a distanza

STRUMENTI DI COMUNICAZIONE A DISPOSIZIONE



Strumenti di aiuto alla vendita

Supporti

- + Cataloghi
- + Opuscoli
- + Volantini
- + Espositori
- + Packaging
- + Personalizzazione dei prodotti

Documentazione tecnica

- + Schede tecniche dettagliata
- + Manuali
- + Dichiarazioni di conformità

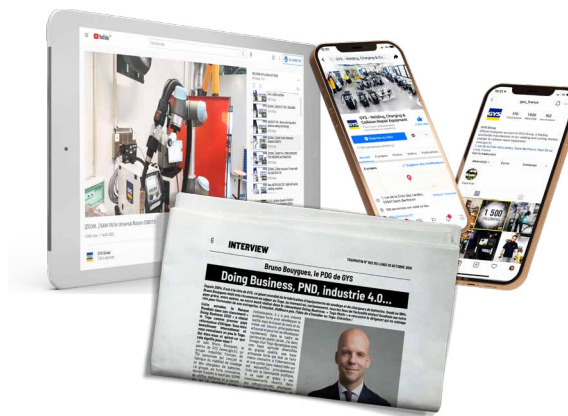

Comunicazione multimediale

Canale Youtube GYS

- + Video tutorial
- + Focus sulle tecnologie/funzionalità
- + Presentazione dei nuovi prodotti

Social media

- + Segui l'attualità di GYS su

Stampa

- + Si parla di GYS... (stampa locale e specializzata)

Database di immagini

- + Ritrova tutte le immagini dei prodotti GYS in download gratuito sul nostro sito internet

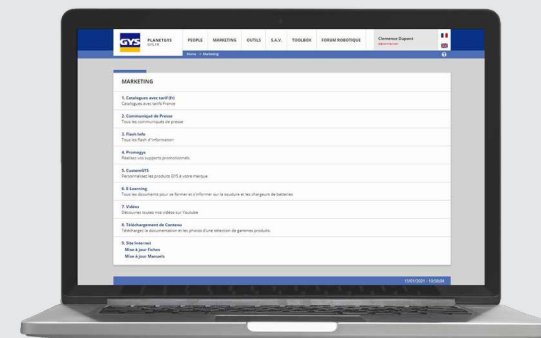

Extranet cliente intuitivo

Informazioni disponibili

- + Monitoraggio degli ordini
- + Riferimenti dei vostri commerciali di zona
- + Informazioni tecniche
- + E-learning: formazioni saldatura e caricabatterie

Strumenti marketing

- + Promogys: strumento di creazione di volantini promozionali

Pagina SPV

- + Monitoraggio e convalida dei preventivi in corso
- + Elenco dei pezzi di ricambio e schemi elettrici
- + Download degli aggiornamenti dei software
- + Procedure di riparazione



www.gys.fr



GYS FRANCE

1, rue de la croix des Landes
CS 54159
53941 SAINT-BERTHEVIN Cedex
Laval – France
Tel: +33 2 43 01 23 60
E-mail: service.client@gys.fr

CENTRE LOGISTIQUE
2, rue Jean Dausset
53910 Changé – France
Tel: +33 2 43 01 54 33

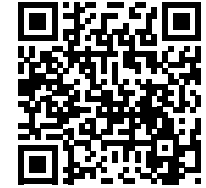

Dai un'occhiata dietro le
quinte dell'azienda nel
video



GYS GERMANY

Professor-Wieler
Straße 11
52070 Aachen
Deutschland
Tel: +49 241 / 189-23-710
aachen@gys.fr



GYS UK

Unit 3
Great Central Way
Rugby – Warwickshire
CV21 3XH – United Kingdom
Tel: +44 1926 338 609
uk@gys.fr



GYS ITALIA

GYS Italia SRL
Via Porta Est, 7
30020 Marcon – VE Italia
Tel: +39 041 53 21 565
italia@gys.fr



GYS CHINA

Lot n°15
6666 bd Songze
201706 Qingpu Shangai
China
Tel: +86 6221 4461
contact@gys-china.com.cn



GYS IBÉRICA

Avenida Pirineos 31
Nave 9
San Sebastian de los Reyes
28703 Madrid - España
Tel: +34 917-409-790
iberica@gys.fr